



**KNAPPE KOPPEN QUIZ
DOORNENBURG**

Quizboek antwoorden

2024



Teamnummer

.....



Introductie,



Na de quiz zijn jullie natuurlijk benieuwd naar de juiste antwoorden op al die quizvragen. Deze vind je terug in dit document.

We corresponderen buiten dit document niet over de antwoorden, jullie kunnen hier zelf controleren hoe jullie de quiz volbracht hebben.

Op de avond van 9 november wordt de uitslag bekend gemaakt bij een feestelijke prijsuitreiking in het Ontmoetingscentrum Doornenburg.

Willy, Ties, Lise, Maaïke, Rob en Silvia.

Teamnummer

.....





Teamnummer

.....



Categorie 1

Het Doornenburgse Leven



Teamnummer

.....



In elk dorp schitteren bekende gezichten, lokale beroemdheden die de gemeenschap kleur geven. Ook hier in ons geliefde Doornenburg hebben we onze eigen sterren, onze BD'ers - Bekende Doornenburgers! We hebben een aantal van deze persoonlijkheden voor een speelse lachspiegel gezet. Welke van onze geliefde Bekende Doornenburgers herken jij hieronder? Schrijf de voor- en achternaam op bij de letters.



A Ben Balk

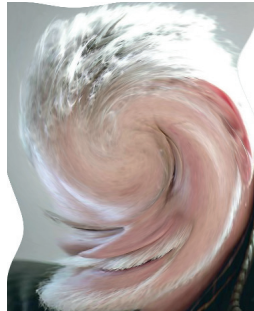

B Luuk Timmers



C Joop van Alst



D Hidde Vermaas



E Martijn Claassen



F Geert Claassen



G Helga Witjes



H Geert Burgers

Teamnummer

.....

De leden van een gezin bestaande uit moeder Marian, vader Martijn en twee kinderen (Peter en Annet), gaan met oma Corry allemaal bij verschillende restaurants in Doornenburg eten: Herberg de Doornenburg, Eethuis Doornenburg, Restaurant Rijnzicht, Sem's Sushi en Aanwaayen. Ze bestellen allemaal verschillende gerechten en niemand heeft hetzelfde drinken besteld. Er werd onder andere borrelbrood, poke bowl en wagyu besteld als gerecht en bier en milkshake als drinken. Via onderstaande hints kom je erachter wie wat heeft besteld en waar.

Vul als hulp onderstaande tabel in:

Hints

- De kinderen dronken geen alcohol
- De vader houdt van een gerecht met rauwe vis en rijst
- Bij Sem's sushi kon je goede spareribs halen
- Marian dronk wijn en heeft niet bij Eethuis Doornenburg gegeten
- Het kind dat cola nam had ook een exclusief stukje rundvlees
- Corry nam water. Ze bestelde geen spareribs of een frietje, maar ze at wel in het restaurant tegenover het Ontmoetingscentrum
- Annet houdt meer van een frietje en eten in een restaurant met uitzicht op het water
- De poke bowl bij Herberg de Doornenburg was lekker

Naam	Restaurant	Gerecht	Drinken
Marian	Sem's Sushi	Spareribs	Wijn
Martijn	Herberg de Doornenburg	Poke bowl	Bier
Peter	Aanwaayen	Wagyu	Cola
Annet	Rijnzicht	Frietje	Milkshake
Corry	Eethuis Doornenburg	Borrelbrood	Water

In welk restaurant heeft Peter gegeten?

Peter heeft gegeten bij Lekker Aanwaayen.

Teamnummer

.....

3

Verhuisbericht

25

Een echte Doornenburgse makelaar kent als geen ander de kunst van het huizen verkopen. Het afgelopen jaar zijn er weer heel wat woningen van eigenaar gewisseld dankzij het vakkundige team van Moreno Joosten Makelaardij. Het werd hoog tijd voor nieuwe borden, die jullie dus al verschillende keren in de tuinen hebben kunnen zien staan. Hebben jullie opgelet?

Nadat een huis verkocht is, hoeveel 'r'-en staan er dan in de tuin, namens Moreno Joosten Makelaardij?

Nadat een huis verkocht is, staan er acht 'r'-en in de tuin, namens Moreno Joosten Makelaardij.

4

Bedrijvigheid

16

Doornenburg kent een lange geschiedenis van veel bedrijvigheid. Er zijn tal van winkels en bedrijven. Sommige ervan zijn ondertussen verdwenen of zijn verhuisd naar een andere locatie. Kun jij je herinneren welke winkels of bedrijven er in 1985 gevestigd waren op de onderstaande adressen?

- | | | |
|----------|-------------------|----------------------------------|
| A | Pannerdenseweg 22 | Autogarage Leenders |
| B | Krakkedel 2 | Brood en banket Jo Berentsen. |
| C | Lingeweg 4 | Autogarage Bram van der Welk |
| D | Van Heekstraat 25 | Zuivelhandel Herman van de Brink |
| E | Nieuwe Pas 1 | Zuivelhandel Theo van de Brink |
| F | Van Heekstraat 2 | Groente en fruit Lydia Balk |
| G | Duisterestraat 2a | Kleding en garnituren van Kol |
| H | Pannerdenseweg 46 | Slagerij Wiet Jansen |

Teamnummer

.....

In ons prachtige Nederland kronkelen duizenden wegen, elk met een eigen verhaal en een eigen naam. Ook in het pittoreske Doornenburg vinden we meer dan veertig van deze unieke straten.

Hieronder hebben we een uitdaging voor je verstopt! Zeven straatnamen zijn verborgen achter vijf afbeeldingen. Voor of achter elk plaatje kun je een zelfstandig naamwoord plakken. Dit zelfstandig naamwoord maakt deel uit van de straatnaam die we als antwoord zoeken.

Ontcijfer de aanwijzingen en ontdek de Doornenburgse straatnamen.

Voorbeeld:



water(molen)



(molen)aar



(molen)paard



wind(molen)



(molen)steen

Straatnaam: **Molenstraat**

A



(kamp vuur



(kamp)winkel



leger(kamp)



herten(kamp)



zes(kamp)

Straatnaam: **De Kamp**

B



(koffie)molen



(koffie)bonen



(koffie)bus



(koffie)beker



(koffie)lepel

Straatnaam: **Koffiemolen**

Teamnummer

.....

C

douche(slang) tuin(slang) bril(slang) (slang)enkuil gif(slang)

Straatnaam: **Slangen**burgstraat

D

dart(bord) sleutel(bord) soep(bord) ontbijt(bord) letter(bord)

Straatnaam: **Borden**

E

(klooster)bier klooster(raam) (klooster)tuin (klooster)gewelf nonnen(klooster)

Straatnaam: **Klooster**hof

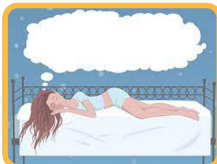
F

droom(kasteel) lucht(kasteel) zand(kasteel) (kasteel)wijn (kasteel)muur

Straatnaam: **Kasteel**sepad

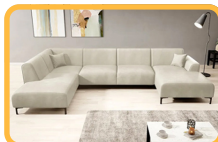
G

(Kerk)koor Wester(kerk) (Kerk)bank zwarte kousen (kerk)klok (kerk)

Straatnaam: **Kerk**straat

Teamnummer

.....

Als we met het openbaar vervoer willen reizen, dan kunnen we in Doornenburg met de bus. Deze streekbus bestaat sinds 10 maart 1968 en heeft sindsdien generaties reizigers vervoerd tussen de steden Arnhem en Nijmegen. Met een frequentie van tweemaal per uur biedt lijn 33 een betrouwbare verbinding, behalve 's avonds en op zondag, wanneer ze met iets meer allure eenmaal per uur door het landschap zwiert. In haar kleurrijke geschiedenis heeft ze verschillende mantels gedragen, van GTW tot GSM en GVM, tot de hedendaagse BRENG.

- 1 Hoeveel opstapplaatsen heeft lijn 33 binnen de bebouwde kom van Doornenburg?

Zes opstapplaatsen

- 2 Noem de verschillende namen van de opstapplaatsen binnen de bebouwde kom.

Blauwe Hoek, van Kol, Rijnstraat (aan weerszijden van de weg)

- 3 Stel: ik had op zaterdag 28 september 2024 om 20:00 uur afgesproken op het centraal station in Arnhem. Hoe laat moest ik dan op de bus stappen bij de Krakkedel in Doornenburg, zodat ik niet te laat kwam en zo kort mogelijk hoefde te wachten tot het 20:00 uur is?

De bus van 19:13 uur

- 4 Lijn 33 rijdt zowel naar Arnhem als naar Nijmegen. Ook op zaterdag 28 september 2024, tussen 13:00 uur en 14:00 uur, reden de bussen. Zij reden precies volgens de dienstregeling. Tussen welke twee bushaltes kruisten deze bussen elkaar? Geef de namen van de bushaltes.

De Woerdt en Krakkedel.

- 5 Wat is het verschil tussen de bussen die in Arnhem of Nijmegen hun thuisbasis hebben?

De bussen uit Arnhem hebben een blauw dak en de bussen uit Nijmegen hebben een roze dak.

Teamnummer

.....

7

Dorpsontwikkelingsplan

24

In 2016 is er in Doornenburg een dorpsontwikkelingsplan gemaakt. Dankzij de toenmalige dorpscontactpersonen (DCP) was ons dorp binnen de gemeente Lingewaard het eerste kerkdorp met zo'n groots opgezet verbeteringsplan. Een aantal werkgroepen uit verschillende hoeken van Doornenburg hebben onder leiding van Louis Steenman het plan inhoud en vorm gegeven.

- 1 Wat waren de thema's waar de verschillende werkgroepen zich over bogen?
 - Verkeer, Veiligheid en Bereikbaarheid
 - Zorg en Welzijn
 - Kunst, Historie, Cultuur en Identiteit
 - Wonen
 - Onderwijs en Opvang
 - Toerisme en Recreatie
 - Bedrijven en Werkgelegenheid
 - Sport
- 2 Elk thema heeft zijn eigen speerpunten. Noem de vier speerpunten bij het thema sport.
 - Kunstgrasveld
 - Renovatie binnensportaccommodatie van de Doornick
 - Afstemming sportverenigingen onderling en met de basisschool
 - Onderzoek naar de concentratie van sportactiviteiten op de Vijzel

8

Heraldiek

24

In de geschiedenis was heraldiek erg belangrijk. De "zwaar ingepakte" ridders konden elkaar herkennen door het schild en de tekens op dat schild. Hieronder is een verzameling van schilden getekend. Het originele stenen exemplaar bevindt zich op het kasteel in Doornenburg met een Latijnse tekst eronder. Op de originele complete tekening hieronder staan de namen van de families onder de symbolen geschreven.

- 1 Wat zijn de namen van de families die onder de schilden op de tekening staan?
Doornick, Bylandt, Homoet.
- 2 Waar op het kasteel bevindt de steen met de schilden zich?
Boven de hoofdingang van de hoofdburcht.
- 3 Welke drie dieren zijn afgebeeld?
Dieren op de tekening: Hond, Haan en Draak.
- 4 Wat klopt er niet volgens oude heraldische regels?
Volgens die oude regels kijken dieren naar links, dus de hond staat verkeerd om.

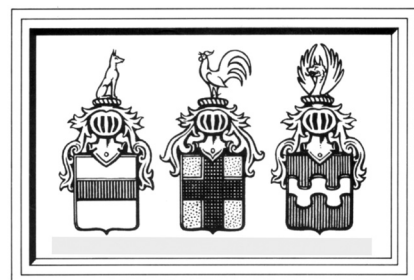

Teamnummer

.....



Kaarten worden over de hele wereld al heel lang gemaakt. De kaarten werden in de loop der jaren steeds beter. Ook van Doornenburg zijn er veel kaarten te vinden, over vele jaren, met steeds andere en betere inhoud. Hier zie je twee kaarten van Doornenburg van verschillende leeftijd.

Kaart A:

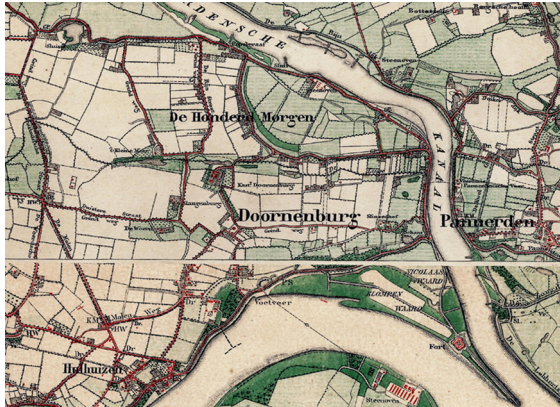

Kaart B:



- In welk jaar werd de complete kaart A voor het eerst zo gedrukt met de opmaak in dezelfde kleur?
Kaart A: 1868
- In welk jaar werd de complete kaart B voor het eerst zo gedrukt met de opmaak in dezelfde kleur?
Kaart B: 1895
- Welk groot bouwwerk wordt er op de nieuwste kaart niet weergegeven?
Het fort
- Links boven op de kaarten zie je een kolk, ontstaan door een dijkdoorbraak. In welk jaar was deze dijkdoorbraak ongeveer?
A: 1300; B: 1400; C: 1500; D: 1600

Toelichting op C; Auteur is J.R. Mulder, *In de ban van de Betuwse dijken*; pag. 34:
Ontwikkelingen vóór 1600

..... Van Hemmen veronderstelt dat de Waaij in de strenge winter van **1511/1512 is ontstaan**. In december 1511 vroom het zo hard, dat de Waal geheel dicht zat, zodat men er met geladen wagens overheen kon rijden.....

- Wie was de uitbater van de gierpont van en naar Veerhuis Pannerdensch veer in de periode tussen vraag 1 en vraag 2?
Uitbater was Herman Reijmen

10 Scheepvaart



60

Scheepvaart was in het vroegere Doornenburg erg belangrijk. Er werd veel gevestigd op de Waal, de Rijn en het Pannerdens Kanaal. Vele soorten vis werden gevangen in allerlei soorten boten. Vis voor de verkoop, vis voor in het gezin, maar ook een restaurant had een hele goede naam met de vis op de menukaart. Daarnaast voeren vele Doornenburgse families internationaal op de grote rivieren, met een eigen schip of ingehuurd door grote maatschappijen. We laten jullie kennismaken met de attributen uit de scheepvaart.

Antwoorden:

	Naam	Functie
	1 - Roerklik	Versiering op het houten roer van een schip
	2 - Zeilplaat	Met de zeilplaat in de hand werd de naald door het zeil geduwd. Soort vingerhoed voor de zeilmakerij
	3 - Dubbele bolder	Om een meerlijn of tros aan te bevestigen
	4 - Boordlicht	Navigatie verlichting aan de zijkanten van het schip; links (boegboord) en rechts (stuurboord)
	5 - Hoosvat	Om kleine hoeveelheden (regen)water uit de roeiboort (schip) te scheppen
	6 - Strijkijzer op gas	Om de was te strijken
	7 - Scheepshoorn of -toeter	Bedoeld om waarschuwingssignalen te geven aan andere schippers
	8 - Pikhaak of bootshaak	Dient om zaken dichterbij te halen of juist weg te duwen
	9 - Marifoon	Zendontvanger (geen telefoon) voor maritieme communicatie op korte afstand
	10 - Marlpriem	Dient om touw te splitsen



Teamnummer

.....

Categorie 2

Sport



Teamnummer

.....



11 Voetbalplaatjes



44

We gaan weer even terug in de tijd, toen voetbal niet alleen op het veld, maar ook bij de Spar tussen de pagina's van een spaaralbum tot leven kwam. Herinner je je de spaaractie van een aantal jaar geleden nog?

Toen werd de Spar in Doornenburg het epicentrum van voetbalplaatjeskoorts en kon je sparen voor de spelers en stafleden van voetbalclub GVA.

- 1 Welk team kon je helemaal achterin, als laatste team, inplakken?

Laatste team: F5

- 2 Hoeveel dames/meiden konden in het boek geplakt worden?
Let op: als bepaalde dames/meiden vaker voorkomen in het boek, tellen zij ook vaker mee.

Aantal dames/meiden: 83

...

- 3 De Gelderlander schreef een kort 'artikel' over de succesvolle spaaractie op 27 april 2010. Dit artikel bevat een fout, wat is de fout?

<https://www.gelderlander.nl/sport-betuwe/actie-voetbalplaatjes-gva-doorslaand-succes~a6e20d97/> er wordt geschreven dat degene rechts die de cheque in ontvangst neemt Louis Cornelissen is, maar dit is Peter Kaak.

- 4 Lever één, nog niet ingeplakt, voetbalplaatje in samen met het quizboek aan het einde van de avond. Stop dit voetbalplaatje in de bijgeleverde envelop met vermelding van het teamnummer.

Voetbalplaatje ingeleverd?

Teamnummer

.....

12 Padeltoernooiballen

52

Rob is van plan om een padeltoernooi te organiseren. Hij weet dat er 16 teams zijn ingeschreven. De spelers dienen zelf hun racket mee te nemen, maar de organisatie van het toernooi zal voor de padelballen zorgen. Rob is van mening dat 3 ballen per team voldoende zal zijn en besluit daarom om 48 ballen te bestellen. De padelballen zullen per 3 stuks verpakt worden in een cilindervormige koker.

- 1 Wat is de minimale en maximale diameter van een officiële padelbal in cm?

Minimaal 6,35 cm en maximaal 6,77 cm.

<https://www.kctennis.nl/blog/padel/verschil-tennisbal-en-padelbal#:~:text=Een%20padelbal%20is%20net%20wat,het%20is%20toch%20echt%20zo!>

De leverancier van de padelballen verzekert Rob dat alle ballen hetzelfde gewicht zullen hebben doordat alle ballen dezelfde diameter hebben, namelijk de minimale diameter van een officiële padelbal. Nadat de ballen geleverd zijn krijgt Rob een telefoontje van de leverancier. De leverancier geeft aan dat er een fout is gemaakt en dat er in één koker valse padelballen zitten die één gram meer wegen dan de anderen. Omdat deze ballen zwaarder zijn dan de rest is het niet eerlijk om deze te gebruiken voor het toernooi. In de andere 15 kokers zitten wél goede ballen van 56 gram. Rob heeft een nauwkeurige weegschaal en heeft bedacht om deze te gebruiken om de koker met valse ballen eruit te halen.

- 2 Hoeveel keer moet Rob minstens wegen om de koker met valse ballen eruit te halen?

Hij hoeft maar een keer te wegen.

Rob wil bijhouden welke ballen bij welk team horen en wil daarom een sticker plakken op de cirkelvormige verpakking waarin de ballen verpakt zijn. De wanden van de cilinder zijn 1 millimeter dik en Rob wil de sticker op de buitenkant van de cilinder plakken zodat de breedte van de sticker precies om de cilinder past. Na het plakken mogen de uiteinden van de sticker elkaar net raken.

- 3 Wat is de breedte van de sticker in millimeters? Rond je antwoord af op één decimaal.

Breedte van de sticker: $(6,35+2)*\pi=205,8$ mm

De koker met ballen is aan de onderkant en bovenkant afgesloten met een deksel, zodat de 3 ballen precies opgesloten zitten.

- 4 Als aangenomen wordt dat de ballen precies glad en rond zijn, hoeveel kubieke centimeter lucht zit er dan in de koker met de lucht in de ballen niet meegeteld? Rond je antwoord af op één decimaal.

$(\pi/4)*6,35^2*3*6,35-(3*(4/3)*\pi*(6,35/2)^3)=201,1$ kubieke centimeter lucht

Teamnummer

.....



17



Voetbalvereniging GVA bestaat inmiddels al bijna 80 jaar. Door de jaren heen is het bestaan van GVA regelmatig gevierd.

- 1 Toen GVA 60 jaar bestond werd dit onder andere gevierd met een feestavond. Op welke datum vond deze feestavond plaats?
De feestavond was op 2 juli 2005
- 2 Wie was ten tijde van het 60-jarig bestaan van GVA de voorzitter van GVA?
Voorzitter Geert Claassen
- 3 GVA bracht een jubileumboekje uit vanwege het 60-jarig jubileum. In dit jubileumboekje beantwoordde een aantal leden een aantal vragen over hoe zij over de vereniging denken en welke herinneringen hen door de jaren heen het meest zijn bijgebleven. Vier van deze stukken tekst hebben wij eruit gehaald. Noteer per stukje tekst van wie dit stuk af komt.

Je hebt de keuze uit:	Verhaalnummer
a. Ruud Verhoeven	3
b. Mario van Bon	2
c. Henk v/d Welk	1
d. Peter Kaak	4

1 Wat is je mooiste GVA moment?

4 december 1980. De heer Cees van de Woerdt belde vanuit het provinciehuis Arnhem dat de subsidieaanvraag "erdoor" was. De bouw van onze mooie accommodatie kon beginnen. De goede verhouding met de Gemeente Bemmelen had ons geen windeieren gelegd.

2 Wat is je allereerste/allervroegste GVA herinnering?

De 1e officiële wedstrijd die ik ooit speelde in de E2, we verloren met 9-0 tegen de Bataven en ik schoot 1x op de paal. Ik was toen 8 jaar oud.

3 Wat betekent GVA voor jou?

GVA is mijn toevlucht uit het dagelijks leven. Zonder GVA zou ik me het hele weekend, en grootste gedeelte van de week vervelen. En dat is natuurlijk niet de bedoeling van een mensenleven.

4 Wat hoop je voor GVA in de toekomst?

Ik hoop (en denk) dat er in 'het Doornenburgse' nog voldoende mensen rondlopen die GVA een warm hart toedragen, en daarbij ook nog eens de schouders er onder willen zetten. Als voetballer, als vrijwilliger, als ouder, als supporter, of als stille kracht. Dan blijft GVA lekker GVA.

Teamnummer

.....

In zijn tijd als wielrenner fietste Marco Pantani bijna net zo snel de berg op als de berg af. Allemaal keken we toen met open mond naar deze Italiaanse sportheld. Inmiddels weten we wel beter: er was sprake van dopinggebruik. Ook de laatste jaren blijft dit een terugkerend onderwerp.

Op de foto's zie je sporters die zijn betrappt op het gebruik van doping. Ze staan achter een soort van tralies, want doping is nog steeds niet geoorloofd.

Schrijf de voor- en achternaam op bij de letters.



A Ria Stalman

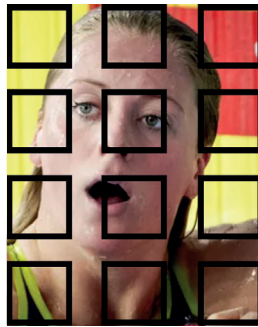

B Kira Toussaint

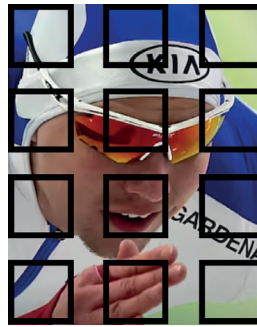

C Pavel Kulizjnikov

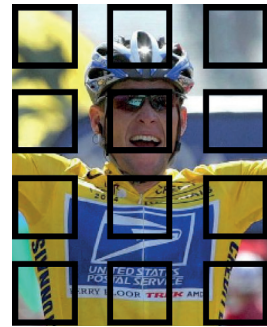

D Lance Armstrong

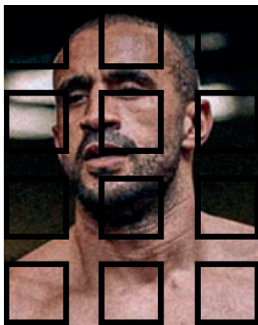

E Badr Hari



F Edgar Davids

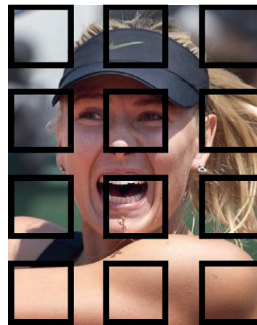

G Maria Sharopova

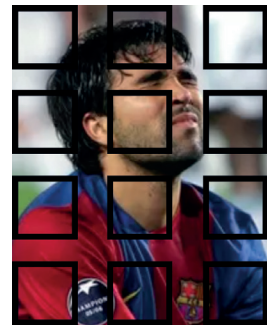

H Anderson Luis de Souza

Teamnummer

.....

Welkom bij de spannende wereld van de Formule 1! Een sport waar snelheid, precisie en adrenaline samenkomen op de meest uitdagende circuits over de hele wereld.

Hieronder staan afbeeldingen van (straten)circuits waarop Formule 1-races werden of worden gehouden. Van snelle, rechte stukken tot uitdagende bochten, elk circuit heeft zijn eigen unieke karakter en uitdagingen voor de coureurs.

Aan jou de taak om de naam van het circuit te raden.

**Circuit A**

Circuit de Spa-Francorchamps
(België)

**Circuit B**

Valencia Street Circuit
(Spanje)

**Circuit C**

Circuit Suzuka
(Japan)

**Circuit D**

Circuito Permanente de Jerez
(Spanje)

Teamnummer

.....

16 Olympisch goud

30

In deze vraag draait het allemaal om de prachtige, stralende glimlach van enkele van de grootste kampioenen in de sportgeschiedenis. Olympische atleten zijn niet alleen bekend om hun uitzonderlijke prestaties, maar ook om de vreugde en trots die ze uitstralen na het behalen van goud. Wij hebben de brede glimlach van Nederlandse goudenmedaillewinnaars tijdens een Olympische Spelen op een rijtje gezet.

Raden jullie van wie de glimlach is? Wij zoeken zowel de voornaam als de achternaam.



A Dorian van Rijsselberghe



B Bob de Jong



C Anky van Grunsven

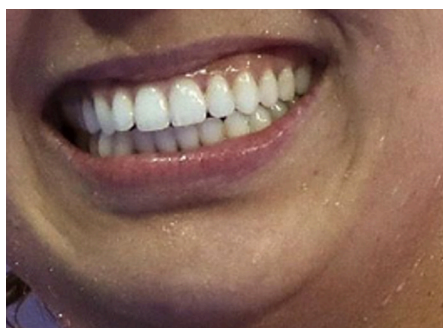

D Ranomi Kromowidjojo

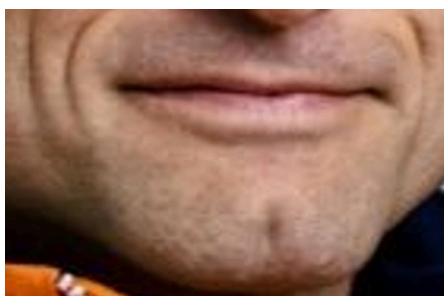

E Mark Huizinga



F Sven Kramer

Teamnummer

.....

17

Wandelen in Doornenburg



36

De natuur in en om Doornenburg is mooi om in te wandelen. Maar vaak zie je de dingen niet allemaal en hou je niet alles in de gaten.

Daarom nu een paar vragen, niet over hoe mooi, maar over waar en hoeveel er van iets is.

- 1 Hoe heet het pad dat van de Rijnstraat richting het Kasteelsepad en de oude eik loopt?

Hans Joosten pad

- 2 Als je daar wandelt en je loopt van de Rijnstraat tot de oude eik; hoeveel bomen staan er dan links van jou aan het pad, geteld vanaf het informatiebord aan de Rijnstraat?

Aantal bomen is twee.

- 3 Langs dit pad staan allerlei gedichten en verzen; wat is de titel van het vers van Chr. van Geel?

Vers van Chr. van Geel: Polder

18

Hij staat!



20

Hij staat! Kun je het nog herinneren? De legendarische rekoefening van Epke Zonderland tijdens de Olympische Spelen van 2012.

Zoek op Youtube deze winnende rekoefening van Epke Zonderland op.

- 1 Hoeveel volledige rondjes draait Epke om de rekstok in dit filmpje?

21 rondjes om de rekstok

- 2 Wie deed het legendarische live commentaar bij de NOS tijdens deze oefening?

Commentator: Hans van Zetten

Teamnummer

.....

19 Harry Potter

32

Harry Potter blonk tijdens zijn tijd op Zweinstein uit in een bijzondere sport. Iets met een bezem, een aantal ballen en meerdere ringen. Een ritueel dat later in Nederland een echte sport is geworden.

- 1 Hoe heet de belangrijkste bal van het spel?

De bal heet de gouden snaai

- 2 Hoeveel punten krijgt men wanneer deze bal wordt gevangen?

150 punten als je de bal vangt

- 3 Deze sport is een bekende mix tussen drie sporten. Welke drie sporten?

Mix tussen: handbal, rugby en trefbal

- 4 Ook binnen een straal van 30 km van Doornenburg kan men deze sport beoefenen. Bij welke vereniging?

In Wageningen bij de Werewolves

20 Contributie

46

Vader Jan is 44 jaar oud, moeder Rikie is 39 jaar, zoon Mick is 15 jaar en dochter Kristel is 11 jaar. Het is een sportief gezin. Jan is al jaren lid van TC Doornenburg en slaat iedere week een balletje met een goede vriend. Rikie houdt van een ontspannen avondje voor zichzelf en doet 40 weken per jaar aan yoga bij Relax Yoga aan de Duisterestraat. Mick is een toptalent in voetbal en scoort geregeld voor GVA een doelpunt tijdens de wedstrijd. Kristel danst iedere week bij Mixed Moves, waar ze trouw haar dansspasjes uitvoert. Dit jaar kon ze helaas niet mee met het dansweekend.

Noteer het totaalbedrag dat dit gezin in 2024 aan contributie moet betalen.

Kosten: Tennis senior: €95,-
 Yoga: 5 lessen kosten €40,- 40 lessen = €320,-
 Voetbal lidmaatschap junior €34,- x 4 = €136,-
 Mixed moves €15,- per maand -> €180,-

Totaal moet €731,- aan contributie worden betaald

Teamnummer

.....



Teamnummer

.....



24

Categorie 3

Muziek



Teamnummer

.....





Wikipedia zegt:

'Haka is een groep ceremoniële dansen van de Maori's uit Nieuw-Zeeland, maar ook op Samoa, Tonga, Fiji en andere eilanden in Polynesië en Melanesië dansen ze de Haka. Door middel van deze dans probeert men de goden (voorvaders) aan te roepen.'

Waarschijnlijk de bekendste Haka is de Ka Mate, die al jarenlang door het Nieuw-Zeelandse rugbyteam, de All Blacks, vóór het begin van iedere wedstrijd wordt uitgevoerd. Scan de QR-code voor het betreffende filmpje dat wij als voorbeeld hebben genomen:



Lukt het scannen niet, dan kun je ook gebruikmaken van deze link:

<https://youtu.be/YarrGWQXXzI?si=GY-Kmj3qvaCCaF9g>

Je leest het goed, dit filmpje hebben wij als voorbeeld genomen. Jullie gaan dit filmpje namaken. Let op: dit zijn de onderdelen waarop jullie punten kunnen behalen:

- Er moeten minimaal vijf teamleden meedoen
- De opstelling moet hetzelfde zijn als in het voorbeeld
- Ieder teamlid moet minimaal één zwart kledingstuk aan hebben
- Jullie voeren minimaal vijf bewegingen / passen uit die ook in het filmpje te zien zijn. Uiteraard horen deze door iedereen gelijktijdig uitgevoerd worden.

Stuur het filmpje voor 22.30 uur via Whatsapp naar 06 - 1039 8596.

Vermeld hierbij je teamnaam en nummer. Filmpjes zonder teamgegevens kunnen we niet beoordelen.



In Doornenburg wonen veel muzikliefhebbers. Stuur maximaal twee teamleden met liefde voor muziek naar de St. Martinuskerk in Doornenburg en zorg dat je daar om 21:00 uur binnen bent.

Ingang aan de zijkant van de kerk aan de Pannerdenseweg.

Neem schrijfmateriaal mee en telefoons zijn in deze ruimte niet toegestaan!

Teamnummer

.....

Antwoorden

1. Wer bisto / Twarres
2. Onderweg / Abel
3. Zij maakt het verschil / Poemas
4. Laat me / Ramses Shaffy
5. Geef mij nu je angst / Guus Meeuwis of Andre Hazes
6. Zeg me dat het niet zo is / Frank Boeijen
7. Avond / Boudewijn de Groot
8. Leun op mij / Ruth Jacoth
9. Je denkt maar dat je alles mag van mij / Frans Duijts
10. Laat de zon in je hart / Rene Schuurmans

23 Pianoman

24

Niets is zo gezellig als een pianoman op een feestje! Zoek in je quizgroep de pianoman en zet hem/haar achter een piano of iets wat daarop lijkt. Kunnen jullie ontdekken welke melodieën achter onderstaande bladmuziek verscholen gaan?

Noteer de artiest(en) en de titel van het nummer.

Vraag

1



A musical score in 4/4 time, key of D major. The melody in the treble clef starts with a quarter rest, followed by a quarter note D, an eighth note E, a quarter note F, and a quarter note G. This is followed by a quarter rest, then a quarter note A, an eighth note B, a quarter note C, and a quarter note D. The bass line consists of a series of chords: D2, F2, A2, and B2.

Artiest **Lady Gaga & Bradley Cooper**

Titel **Shallow**

2



A musical score in 4/4 time, key of B-flat major. The melody in the treble clef starts with a quarter note B-flat, followed by quarter notes C, D, E, F, G, A, B-flat, and C. The bass line consists of a series of chords: B-flat2, C2, D2, E2, F2, G2, A2, and B-flat2.

Artiest **Suzan & Freek**

Titel **Als het avond is**

Teamnummer

.....

24 Pizza!

20

André van Duin, wie kent hem niet? Hoe vaak zegt hij 'pizza' in zijn pizzalied?

André van Duin zingt 34 keer pizza.

25 Albums

30

Klaar voor een visuele uitdaging? Je ziet op de volgende plaatjes delen van bekende LP/CD covers. Van welke artiesten of bands zijn deze covers en wat is de naam van het album dat wij zoeken?



A Lady Gaga
The Fame



B Kiss
Destroyer



C Guus Meeuwis
Geluk



D Normaal
Van tied tut tied



E The Beatles
Abbey Road

Teamnummer

.....

26 Beeldbeats

30

Hieronder zijn een band/artiest en de titel van bekende nummers in drie afbeeldingen omschreven. De plaatjes staan in willekeurige volgorde.

Noteer de naam van de band of artiest en de titel van het nummer dat wij zoeken.

A



Artiest **Rolling stones**

Titel **Paint it black**

B



Artiest **Wulf**

Titel **Mind made up**

C



Artiest **Johnny Cash**

Titel **I walk the line**

Teamnummer

.....

D



Artiest The Police

Titel Message in a bottle

E



Artiest Go back to the Zoo

Titel Smoking on the balcony

Teamnummer

.....

Lezen op de automatische piloot, we doen het allemaal zonder erbij stil te staan. Je hersenen zijn zo getraind dat je woorden kan lezen zonder klinkers of woorden die niet kloppen. Dat gaat goed zolang de begin- en eindletter maar op de juiste plek staan. Vandaar dat wij deze NIET op de juiste plek hebben gezet.

Hieronder staan 7 artiesten met een nummer. Weet jij welke artiesten en nummers het zijn? We geven jullie telkens de hoofdletters van de Artiest en het Nummer.

Bij deze vraag checken we ook op de spelling!

1 eeeKngnoJnil seHAzeardn

Artiest André Hazes

Nummer Kleine Jongen

2 namiBhoeRydospha eenuQ

Artiest Queen

Nummer Bohemian Rhapsody

3 eaiernMD peiPKaaapernjt

Artiest Kraantje Pappie

Nummer De Manier.

4 tBHgrearn idjseNobR

Artiest Rob de Nijs

Nummer Banger Hart

5 daijtSMn yMDdaeunnnk

Artiest Danny de Munk

Nummer Mijn Stad

Teamnummer

.....

6 LukkleDi idnaDlBkukLe

Artiest Dikke lul band

Nummer Dikke Lul

7 WMReiiedt yllNe

Artiest Nelly

Nummer Ride Wit Me

28 Televisie intro's



54

Luister goed naar de geluidsfragmenten die via onderstaande QR code te vinden zijn onder het kopje 'Vraag 24 Geluidsfragmenten televisie intro's' en test je kennis over populaire (oud-) televisieprogramma's. De vraag is: van welke televisieprogramma's is dit de intro?



Luister aandachtig en zie of je de iconische geluiden kunt herkennen.

Lukt het scannen niet, dan kun je ook gebruikmaken van deze link:

<https://knappekoppenquiz.nl/geluidsfragmenten/>

- 1 Televisieprogramma **Boer zoekt vrouw**
- 2 Televisieprogramma **Wedden dat**
- 3 Televisieprogramma **Te land, ter zee en in de lucht**
- 4 Televisieprogramma **De Verraders**
- 5 Televisieprogramma **Zondag met Lubach**
- 6 Televisieprogramma **Rad van Fortuin**

Teamnummer

.....



Een muzikaal initiatief in Doornenburg is Music by Knight. De tweede editie van dit evenement vond plaats op 1 juni 2024.

Hebben jullie een Music by Knight expert in jullie gezelschap die onderstaande vragen kan beantwoorden?

- 1 Schrijf de namen van de artiesten uit 2023 op in chronologische volgorde van tijdstip van optreden tijdens de avond.

1. Laura van Kaam & Band
2. Pearl 8.0
3. Hannah Mae & band
4. Wulf

- 2 Wie was de presentator van Music by Knight 2023?

Joep van Weert

- 3 Welke Doornenburger stond samen met Laura van Kaam en de presentator van Music by Knight tijdens Music by Knight 2023 op te treden vanaf het poortgebouw van het kasteel?

Peter van Megen stond op het poortgebouw

- 4 Van Music by Knight 2023 is een gave aftermovie gemaakt. Welke Doornenburger zie je na 30 seconden al biertappend in deze aftermovie?

Hans Barten

- 5 Het programma van Music by Knight werd in 2024 uitgebreid met een extra avond, wat was de naam van deze speciale avond?

Cover by Knight

Teamnummer

.....

Muziek kent geen grenzen. Herken jij de songteksten van bekende nummers? We hebben de teksten van een drietal nummers vertaald naar een andere taal.

Wat zijn de titels van onderstaande nummers?

*There was a country
I don't know where
And there once lived a bee
And she experienced,
Sounds strange
An adventure for you and me
The little bee had a name
Her name was...*

1 Maja de Bij

*Ja, je weet dat ik je al een tijdje in de gaten hou
Ik moet vandaag met je dansen
Ik zag dat jouw blik me al naar je toe riep
Laat me zien waar ik heen ga
Jij, jij bent de magneet en ik ben het metaal
Ik ga naar je toe en bedenk een plan
Als ik er alleen al aan denk gaat mijn hart sneller kloppen
Nu al, nu al vind ik het buitengewoon leuk
Al mijn zintuigen vragen om meer
Dit moet je aanpakken zonder haast*

2 Despacito

*Dus niemand heeft je verteld dat het leven zo zou zijn
Je baan is een lachertje, je bent blut, je liefdesleven is niet-bestaand
Het is alsof je steeds in de tweede versnelling blijft steken
Ook al was het niet je dag, je week, je maand of zelfs je jaar.*

3 I'll be there for you

Teamnummer

.....

Categorie 4

Creatief



Teamnummer

.....



31

Ik vouw van jou



25

Het leven is een feestje. En bij een feest hoort een feestmuts. En niet zomaar eentje, maar een feestmuts met daarop een zelfgevouwen hartje. Pak een vel papier en start met vouwen. Verwerk dit knutselwerk op een heuse feestmuts waarop ook jullie teamnummer zichtbaar is. Lever deze muts met daarop het hartje in.

Wij zijn erg benieuwd naar jullie creaties.

32

Vlog



45

Vlog is de afkorting van "Video Weblog": een dagboek dat bestaat uit videobeelden. Influencers zetten dit krachtige middel dagelijks in om hun achterban aangesloten te houden. We vragen jullie om een eigen vlog te maken van deze avond, rekening houdend met de volgende onderdelen:

1. Het begin van de quizavond is in beeld gebracht.
2. Het totale filmpje geeft een indruk van de totale quizavond.
3. Het team wordt voorgesteld en alle teamleden komen in beeld.
4. Het filmpje duurt tussen de één en twee minuten.

Stuur het filmpje voor 22.30 uur via Whatsapp naar 06 - 1039 8596.

Vermeld hierbij je teamnaam en nummer. Filmpjes zonder teamgegevens kunnen we niet beoordelen.

Teamnummer

.....



33

Zoek de verschillen

15

Knappe koppen zijn er overal, vooral in Doornenburg; jullie team heeft ook zo'n stelletje knappe koppen. Maar er zijn nog veel meer knappe koppen, ook in België zijn ze te vinden. De foto hieronder is gemaakt van de band "Knappe Koppen" bij onze zuiderburen.

De fotograaf heeft hun foto een keer gekopieerd, maar er hapert iets aan de kopieermachine. Hoeveel fouten heeft de kopieermachine gemaakt? Omcirkel het juiste antwoord:

A: 11

B: 14

C: 15

D: 16



Teamnummer

.....



34

Creatief met cijfers

29

Ook met cijfers kan je creatief zijn, of moet je creatief kunnen denken. Hieronder staat een rekensom waarvan het antwoord al gegeven is. Lukt het jou om de overige getallen in de som te vinden?

In ieder wit veld kan 1 cijfer gevuld worden. Gebruik ieder cijfer één keer:

	1	2	3	4	5	6	7	8	9
	4		1		2		6		8
	-		7		9		3		5
	<hr style="border: 1px solid black;"/>								
	3		3		3		3		3

35

Het perfecte plaatje



35

Normaal gesproken moet je een bekende Nederlander zijn om mee te mogen doen aan "Het Perfecte Plaatje". Wij geven iedereen de kans om zijn of haar passie voor fotografie uit te leven.

Maak een foto waarin je een televisieprogramma uitbeeldt. Het moet in één oogopslag duidelijk zijn om welk programma het gaat, zonder dat de naam van het programma op de foto staat. Het maakt niet uit of het een oud of recent programma is, of het op dit moment op televisie is en wat voor een soort programma het is. Als het maar direct herkenbaar is. Verder moet het een zelf genomen foto zijn. Een foto van bijvoorbeeld internet met je teamleden erin gefotoshopt is dus niet de bedoeling.

Stuur de foto voor 22:30 uur via Whatsapp naar 06 - 1039 8596.

Vermeld hierbij je teamnaam en nummer. Foto's zonder teamgegevens kunnen we niet beoordelen.

Teamnummer

.....



38

36 De nieuwe generatie

Dat Doornenburgers creatief zijn, zien we geregeld. Bij de geboorte van een nieuwe Doornenburger zien we vaak de mooiste geboorteborden in de tuin verschijnen. Hieronder staan van zes geboortes de geboorteborden afgebeeld die afgelopen jaar in ons dorp hebben gestaan.



Noteer de straatnaam + huisnummer van de gelukkigen en de naam van de kleine.

1 Straat Zwarte Hofstraat 6

Naam Ravi

2 Straat Pannerdenseweg 62

Naam Miaz

3 Straat Duisterestraat 28

Naam Noor



4 Straat Kasteelsepad 7

Naam Rudi

5 Straat Pannerdenseweg 81

Naam Ebba

6 Straat Van Heekstraat 9

Naam Maeve



Teamnummer

.....

Herinner je je nog hoe je op school leerde schrijven met die elegante, kronkelende schrijffletters? Hoewel weinigen die stijl voor altijd behouden, ontwikkelt iedereen zijn eigen unieke handschrift, een waar kunstwerk op zich!

Net zoals individuen hun eigen stijl creëren, streven ook televisieprogramma's, merken en bands ernaar een onmiskenbare identiteit te vormen met een kenmerkend lettertype. Herken je deze iconische lettertypes?

Noteer waar deze bekend van zijn.

KNAPPE KOPPEN QUIZ

A TESLA

KNAPPE KOPPEN QUIZ

B WALT DISNEY

KNAPPE KOPPEN QUIZ

C ANGRY BIRDS

Knappe **K**oppen **Uuq**uiz

D BREAKING BAD

KNAPPE KOPPEN QUIZ

E VEGETARISCHE SLAGER

Teamnummer

.....

Kunstschilders zijn ontzettend creatief, maar de mensen die de schilderijen namaken met legoblokjes zijn minstens zo creatief. Welke beroemde kunstwerken zijn hier nagemaakt?

Wij willen graag weten: de naam van het schilderij, de naam de schilder en het museum waar het originele schilderij hangt.

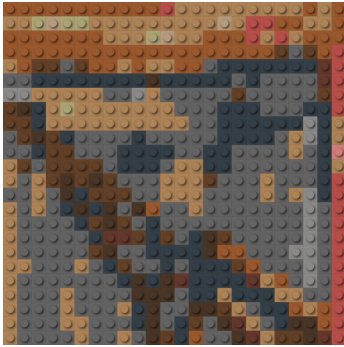

A De schreeuw

Edvard Munch

Nationaal museum
Oslo (Nasjonalgalleriet)

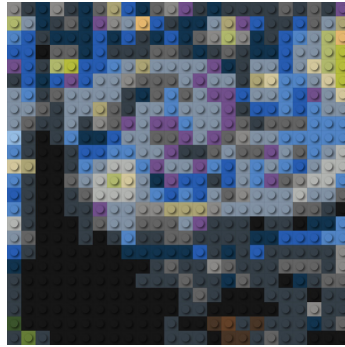

B Sterrennacht

Vincent van Gogh

Museum of Modern Art

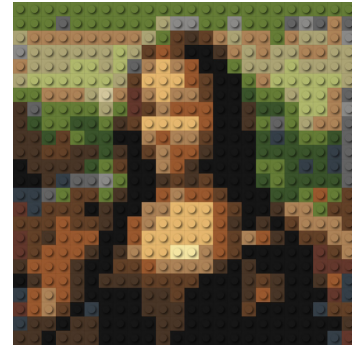

C Mona Lisa

Leonardo Da Vinci

Musée du Louvre

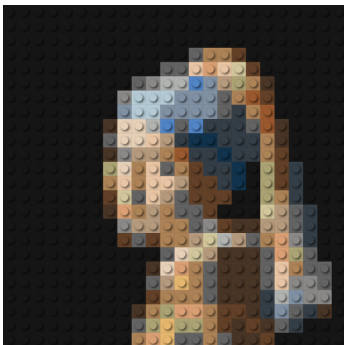

D Meisje met de parel

Johannes Vermeer

Mauritshuis

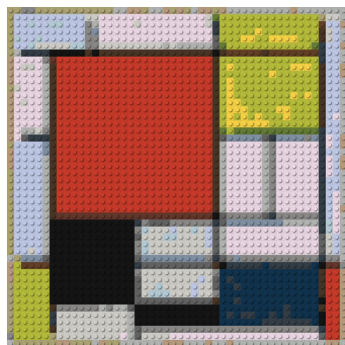

E Compositie met groot
rood vlak, geel, zwart,
grijs en blauw

Piet Mondriaan

Kunstmuseum Den Haag

Teamnummer

.....

39

Uitpakken geblazen



35

Hoe leuk is het als we Doornenburg om kunnen toveren tot een waar walhalla van Knappe Koppen?!

In de tas hebben jullie versiering meegekregen, maar je mag hier he-le-maal losgaan. Via social media hebben we jullie laatst al een tip gegeven om één ander in huis te halen. Nu is je kans! Versier de voorkant van je huis, zodat alle voorbijgangers zien dat hier een stel enthousiastelingen zit te puzzelen. Gebruik van de Doornenburgse vlag en de versiering uit de tas zijn een vereiste. De rest is jullie eigen creativiteit. Als je huis versierd is, ga dan met zoveel mogelijk teamleden op de foto.

Stuur de foto voor 21:00 uur via Whatsapp naar 06 - 1039 8596.

Vermeld hierbij je teamnaam en nummer. Foto's zonder teamgegevens kunnen we niet beoordelen.

40

Knappe Koppen

48

Wat hebben we veel Doornenburgse ondernemers. Zakelijk bloed is er genoeg!

We zijn op zoek naar de bedrijfsnamen waaruit we geknipt hebben bij het maken van dit KNAPPE KOPPEN logo.



- | | |
|---------------------------------------|-----------------------------------|
| 1 Hendriks industriële automatisering | 7 Bakkerij van Kol |
| 2 Autobedrijf Gertsen | 8 Osmose glasbewassing |
| 3 Lekker Aanwaayen | 9 Pizza Hans |
| 4 Installatiebedrijf Pere | 10 Hondenkapper Doornenburg |
| 5 Pure Skin Care | 11 Zorgvoorziening Merlijn |
| 6 Dagbesteding de Hofstede | 12 Cafetaria Doornenburg Ijssalon |

Teamnummer

.....



42



Categorie 5

Knappe Koppen



Teamnummer

.....



41

Tetris



44

In deze moderne tijd spelen we graag spellen zoals Roblox, zoeken we naar de bedrieger in Among Us, of verkennen we de uitgestrekte wereld van Minecraft. Maar lang voordat deze spellen populair werden, was Tetris al een favoriet. Begin 2024 werd dit klassieke spel voor het eerst uitgespeeld door een 13-jarige jongen uit Amerika. We zijn benieuwd wie van jullie nog steeds uitblinkt in dit tijdloze spel.

Ga naar speeleiland.nl en zoek naar het spel 'Tetris 1'. Speel het spel en behaal de hoogst mogelijke score. Maak een foto van het scherm waarop je hoogste score te zien is, inclusief de datum.

Stuur deze foto voor 22:30 uur via WhatsApp naar 06 - 1039 8596.

Vergeet niet om je teamnaam en nummer te vermelden voor de competitie. Hoe hoger je score, hoe meer punten je verdient!

42

Tel er maar niet op

30

Een Takuzu of binaire puzzel is een logische puzzel waarbij in elk vakje een 0 of 1 komt te staan. Elk cijfer mag maximaal twee keer naast elkaar of onder elkaar voorkomen en iedere rij/kolom moet hetzelfde aantal enen als nullen bevatten.

Los onderstaande binaire puzzel op en zet het binaire getal in de grijze rij om naar een decimaal getal.

De oplossing is het decimale getal.

Decimaal getal = **617**

De decimale rekenstappen: $(1001101001)_2$
 $= (1 \times 2^9) + (0 \times 2^8) + (0 \times 2^7) + (1 \times 2^6) + (1 \times 2^5) +$
 $(0 \times 2^4) + (1 \times 2^3) + (0 \times 2^2) + (0 \times 2^1) + (1 \times 2^0) = (617)_{10}$

	0					1	1		
1						1			
1				0					
	0				1				
								1	
1	1	0	1	0					
									0
	0	0						0	
	1			1					

0	0	1	1	0	1	0	1	1	0
1	0	1	0	0	1	0	1	0	1
1	1	0	0	1	0	1	0	1	0
0	1	0	1	0	0	1	1	0	1
0	0	1	1	0	1	0	0	1	1
1	1	0	0	1	1	0	0	1	0
0	1	1	0	1	0	1	1	0	0
1	0	0	1	0	0	1	1	0	1
0	1	1	0	1	1	0	0	1	0
1	0	0	1	1	0	1	0	0	1

Teamnummer

.....



44

43 Stripfiguren

Hopelijk hebben jullie scherp zicht. We hebben een aantal knappe koppen uit stripboeken en tekenfilms bij elkaar gezet.

Herkennen jullie wie er bedoeld worden?

We geven er alvast één weg:



Luigi

Guido

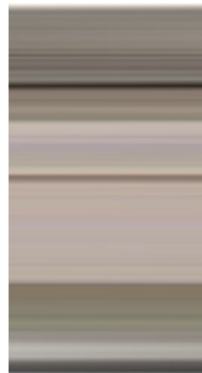
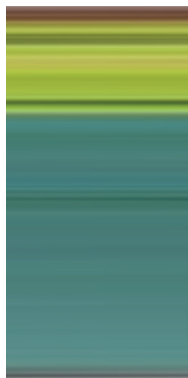
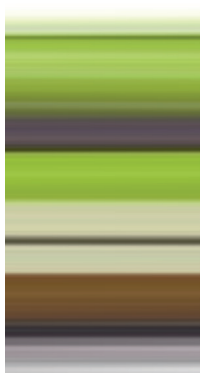

A

Shrek

Fiona

Ezel

Gelaarsde kat

Teamnummer

.....

B



Patrick



SpongeBob



Octo

C



Knorretje



Winnie de Poeh



Iejeor

D



Alvin



Simon



Theodore

Teamnummer

.....

Tekenen is erg belangrijk voor het fabriceren van onderdelen en het controleren van de gefabriceerde onderdelen en kan gedaan worden in 2D of 3D. We hebben een leuke uitdaging voor de techneuten onder ons.

Vul de maten van het 3D-aanzicht in met behulp van de afgebeelde 2D-aanzichten.

3D aanzicht:

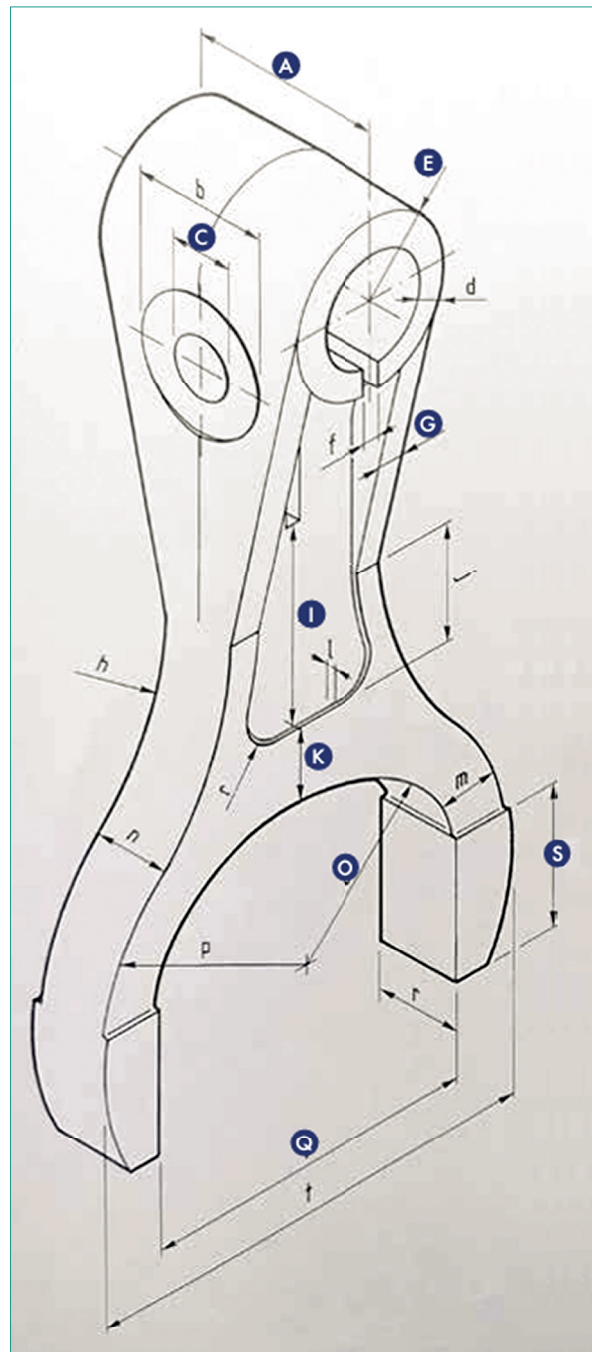

maat A: 50 mm.

maat C: 14 mm

maat E: 18,5 mm

maat G: 6 mm

maat I: 40 mm

maat K: 13 mm

maat O: 39 mm

maat Q: 75 mm

maat S: 32 mm

Teamnummer

.....

2D aanzichten:

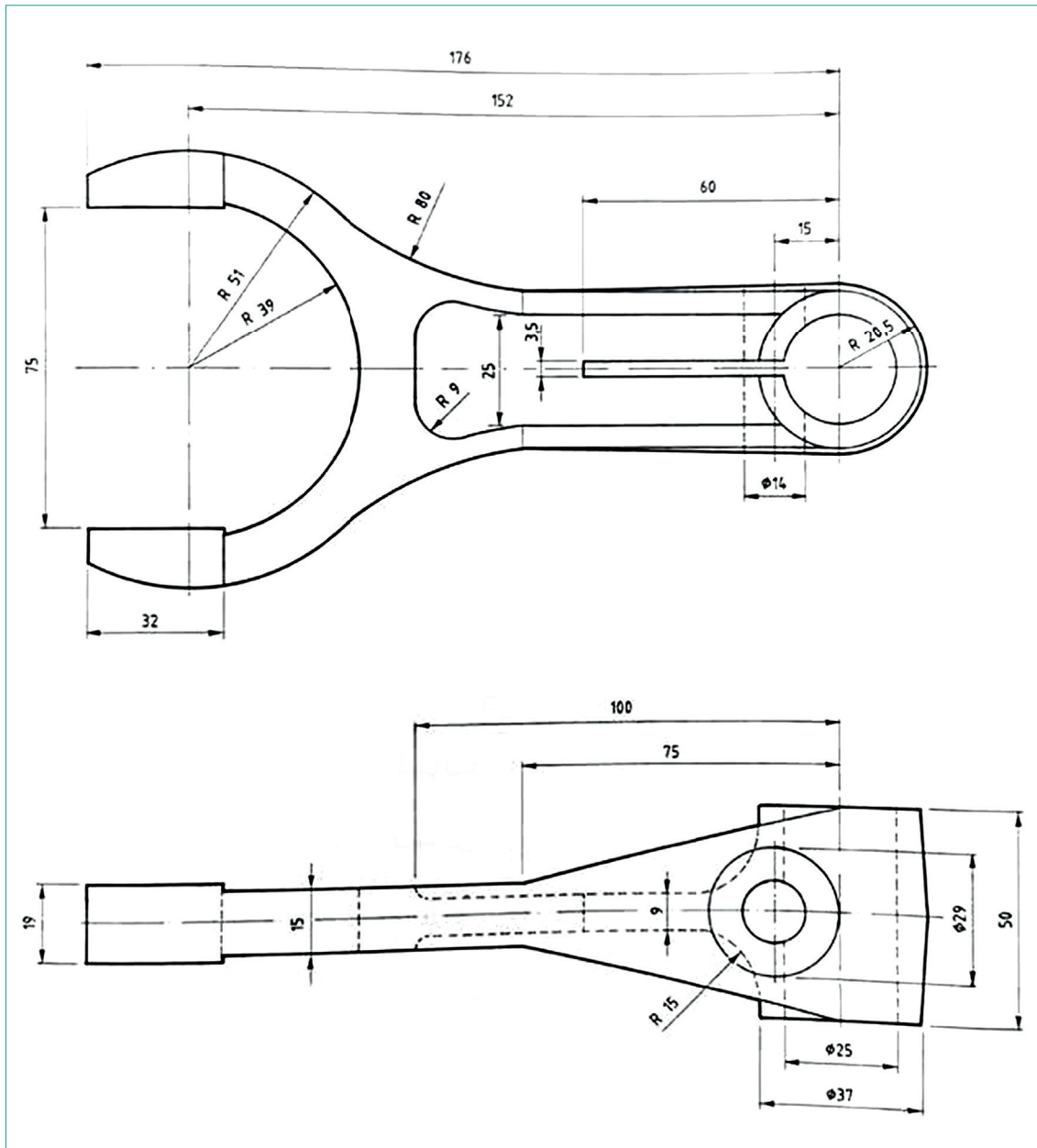

Teamnummer

.....

Ons brein is een complex netwerk van paden, verbindingen en slimme trucjes. Binnen dit brein bestaan er talloze routes die leiden naar verschillende oplossingen. Wanneer de hersenen worden geprikkeld, is er vaak maar één juiste weg naar het einddoel.

Ontdek deze juiste 'gedachte' en noteer hoeveel lichtpuntjes je moet passeren om bij het eindpunt te komen.

Je komt voorbij vijf lichtpuntjes

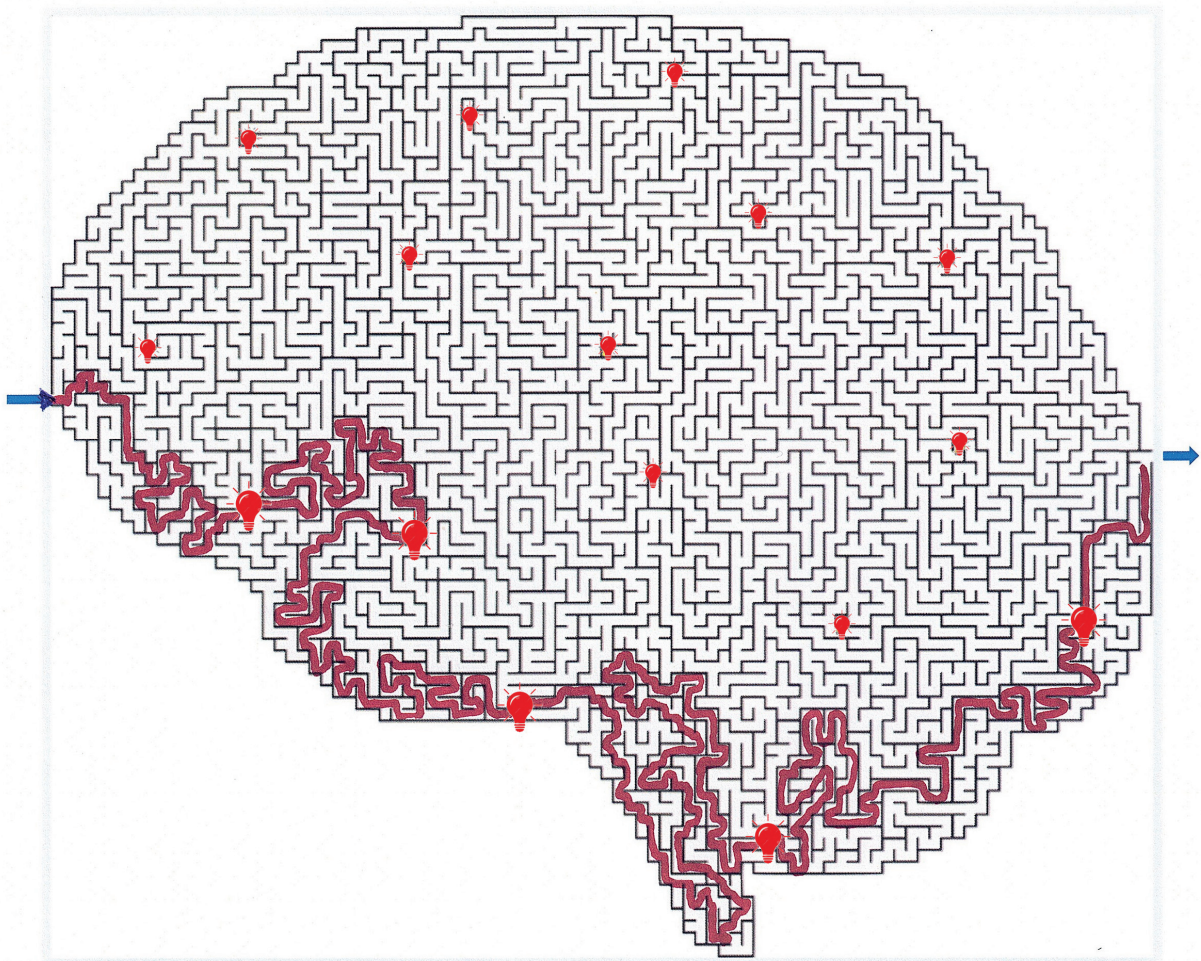

Teamnummer

.....

46 Huisjes langs de weg

40

Als je door Doornenburg rijdt, zie je vaak allerlei 'huisjes' langs de weg. Hier kun je iets ruilen, meenemen of kopen. Soms zijn deze huisjes ook gewoon heel bijzonder.

Zet straatnaam en huisnummer (behalve bij G) waar de huisjes staan onder de volgende foto's:



A Clara van Delwigstraat 1

B Blauwe Hoek 23a

C Duisterestraat 16

D Pannerdenseweg 105

E Pannerdenseweg 14

F Pannerdenseweg 71

G Slangenburgstraat

H Blauwe Hoek 23a

Teamnummer

.....

47 Tuintegels

Peter wil opvallen met zijn tuin in Doornenburg en is van plan zijn tuin te voorzien van nieuwe tegels. De tegel heeft de vorm van een regelmatige zeshoek en is hieronder te zien:

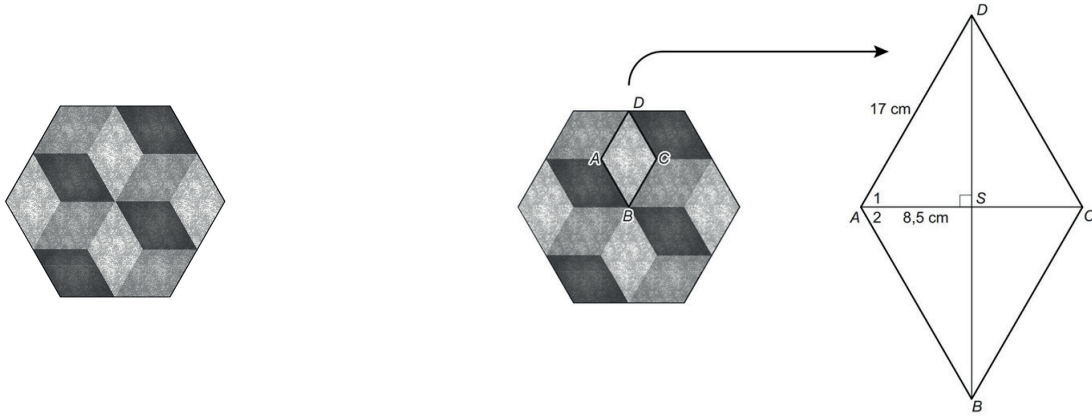

De tegel is opgebouwd uit een aantal even grote ruiten. Hieronder is een ruit ABCD getekend met daarbij de volgende maten: $AS = 8,5$ cm en $AD = 17$ cm.

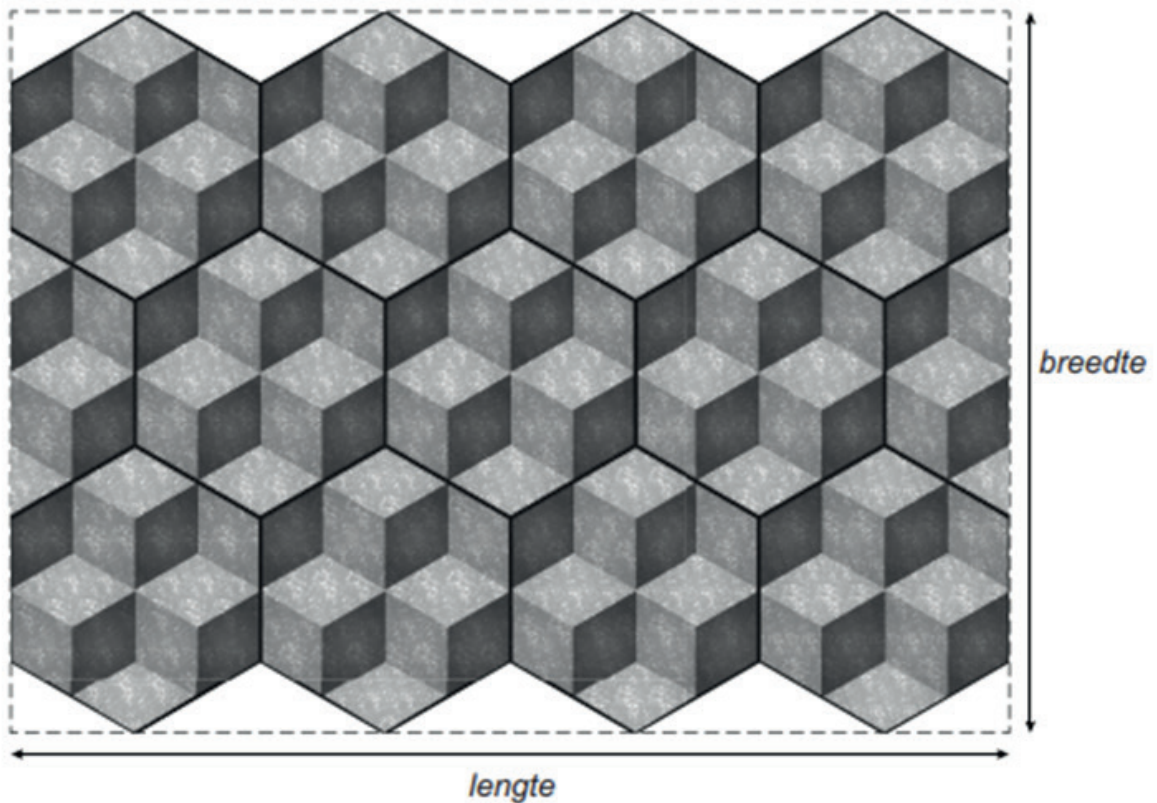

Teamnummer

.....

Peter is van plan de tegels in bovenstaand patroon te leggen.

1 Hoeveel graden zijn hoek A_1 en A_2 bij elkaar opgeteld?

Graden van de hoek totaal: 120°

Voorbeelden van een juist antwoord:

- $\cos(A_1) = \frac{8.5}{17} = 0.5$
- $A_1 = 60^\circ$
- $A_1 + A_2 = (2 \cdot 60) = 120^\circ$

of

- In hoek A komen drie ruiten bij elkaar
- De drie hoeken samen zijn 360°
- $A_1 + A_2 = 360^\circ : 3 = 120^\circ$

2 Wat is de totale oppervlakte van een tegel?

Oppervlakte een tegel is $2998,8$ of 2999 cm^2

Voorbeelden van een juist antwoord:

- $DS = \sqrt{17^2 - 8.5^2} = 14.72\dots \text{cm}$
- De oppervlakte van driehoek ASD is $8.5 \cdot 14.7 : 2 = 62.475 \text{ cm}^2$
- De oppervlakte van een tegel ruit is $4 \cdot 62.475 = 249.9 \text{ cm}^2$
- Totaal 12 ruiten
- De oppervlakte van een tegel is $12 \cdot 249.9 = 2998.8 \text{ cm}^2$ (of 2999 cm^2)

3 Wat is de lengte en breedte van zijn tuin?

Afmetingen tuin: lengte $235,2 \text{ cm}$ en breedte 170 cm

Voorbeelden van een juist antwoord:

- De lengte is 8 keer de lengte van BD
- Dus $\text{lengte} = 8 \cdot 2 \cdot 14.7 = 235.2 \text{ cm}$
- De breedte is 4 keer de lengte van AC plus 6 keer de zijde van een ruit
- $AC = 2 \cdot 8.5 = 17 \text{ cm}$
- Dus $\text{breedte} = 4 \cdot 17 + 6 \cdot 17 = 170 \text{ cm}$

of

- De hoogte van een tegel is $4 \cdot 14.7 = 58.8 \text{ cm}$
- De lengte is 4 tegels hoog, dus $\text{lengte} = 4 \cdot 58.8 = 235.2 \text{ cm}$
- De breedte van een tegel is $4 \cdot 8.5 + 2 \cdot 17 = 68 \text{ cm}$
- De zijde van een tegel is $2 \cdot 17 = 34 \text{ cm}$
- De breedte is gelijk aan 2 keer de breedte van een tegel plus de zijde van een tegel, dus $\text{breedte} = 2 \cdot 68 + 34 = 170 \text{ cm}$

Er zijn veel auto's op de weg en ze worden tegenwoordig steeds mooier uitgevoerd. De lichten zie je elke dag, maar weet jij als knappe kop bij welke auto deze knappe KOPlampen horen? Deze auto's zijn gemaakt in of na 2021.

Schrijf het automerk en het type van de auto bij de letters.



A Audi A6



B Volvo XC60



C Mini Cooper



D BMW X5



E Peugeot 5008



F Toyota RAV4

Extra vraag: elk plaatje staat in een contour van één auto; van welk merk en type auto is dat contour?

Het contour waarin alle koplampen zijn geplaatst is van een Opel Manta.

Teamnummer

.....

Nederlanders zijn vaak te zien op televisie, in theaters, op sportvelden of in bioscopen. Daarom worden ze ook wel 'bekende Nederlanders' genoemd. Of ze ook allemaal een 'knappe kop' hebben, laten we aan jullie over. Herkennen jullie deze BN'ers?

Schrijf de voor- en achternamen van de BN'ers bij de letters.



A Maarten van Rossum

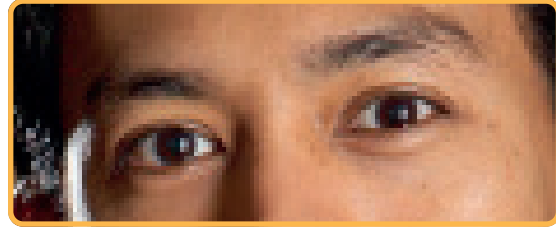

B Wiebe Soerjadi



C Francis van Broekhuizen

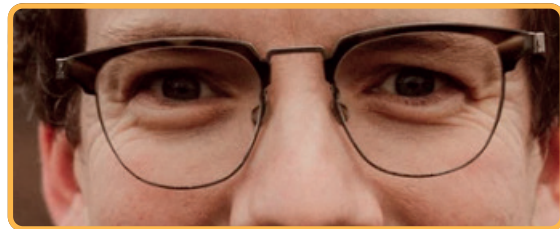

D Pieter Derks

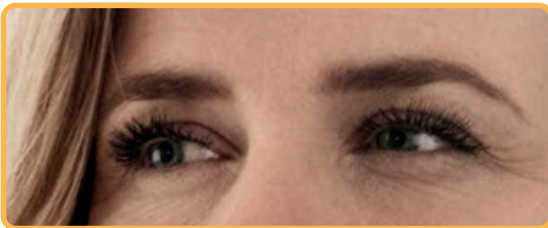

E Ilse de Lange

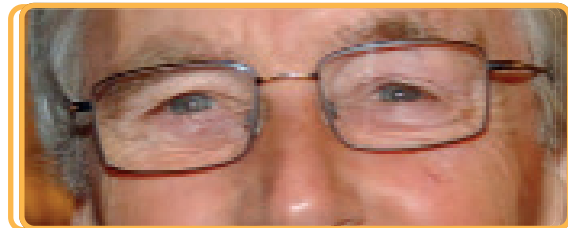

F Harmen Siezen

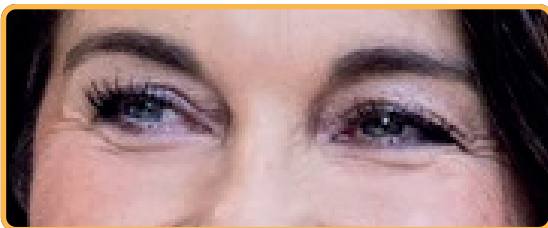

G Dione de Graaff

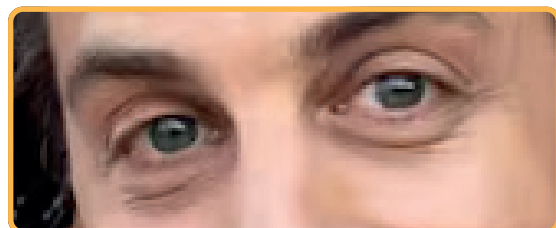

H Rob Kemps

Teamnummer

.....

Tegenwoordig denken de mensen dat ze heel slim zijn. We vinden van alles uit op nano gebied en we gaan steeds verder de ruimte in.

Maar ook in de oudheid, voor en na het begin van onze jaartelling, waren er al hele knappe koppen die van alles bedachten, op papier zetten en ook nog ten uitvoer brachten. Lees de vragen en omcirkel de juiste antwoorden.

- 1 Een Grote of Koninklijke Bibliotheek is gesticht door de Ptolemaeïsche dynastie rond 300 voor Christus. Deze bibliotheek, die een van de belangrijkste bibliotheken van de antieke wereld was, bevatte op zijn hoogtepunt naar schatting 400.000 boekrollen, inclusief werken van Homerus, Aristoteles en Herodotus.

Welke oude beschaving heeft deze Grote Bibliotheek gesticht?

A De Egyptische

B De Griekse

C De Romeinse

2. Meer dan 900 beelden werden tussen 1250 en 1500 na Christus opgericht. Deze beelden zijn gemiddeld vier meter hoog en 12,5 ton zwaar, maar het grootste voltooide beeld is bijna 10 meter hoog en weegt 82 ton.

Hoe worden de indrukwekkende stenen monumenten op Paaseiland genoemd?

A Rapa Nui

B Moais

C Maori

- 3 Verspreid over een gebied van zo'n 2 miljoen vierkante kilometer bestond er een rijk in Zuid-Amerika.

Wat was de meest talrijke precolumbiaanse beschaving in Zuid-Amerika?

A De Azteken

B De Inca's

C De Maya's

Teamnummer

.....

- 4 Moderne experimenten hebben aangetoond dat een massavernietigingswapen uit oude verhalen, het brandend glas of de dodelijke straal, nooit heeft kunnen bestaan. De legende gaat dat deze uitvinding in de praktijk gebruikt is tijdens een Romeins beleg. De aankomende oorlogsschepen zouden vernietigd zijn door met spiegels de zonnestralen zo te concentreren dat de schepen in brand vlogen.

Aan welke antieke Griekse geleerde wordt de uitvinding van 'brandend glas' als wapen toegeschreven?

- A Pythagoras
- B Archimedes**
- C Aristoteles

Teamnummer

.....

Categorie 6

Eten & Drinken



Teamnummer

.....



51 Één pot nat

21

In Azië wordt al eeuwenlang thee gedronken, iets wat Europeanen in de beginjaren van de handel niet begrepen. Destijds werden de gedroogde theebladeren alleen gebruikt als verpakkingsmateriaal voor Chinees porselein en andere kwetsbare items. Pas veel later begon men in Europa ook de heerlijke smaak van thee te waarderen.

In de tas tref je drie zakjes thee (twee kruidenthees en één zwarte thee met een smaakje) aan.

Wij willen van jullie weten welke theesmaak hierbij hoort.

Vul het hieronder in.

A Venkel

B Zwarte thee met framboos

C Brandnetel

52 Halloween



40

Halloween is afgeleid van het Keltische feest van Samhain, waarbij mensen zich verkleedden als geesten en demonen. Zij staken daarbij vuurwerk af om boze geesten te verjagen. Om zichzelf te beschermen tegen die boze geesten, maakten de Kelten lantaarns van knollen en bieten. Ze sneden enge gezichten in deze groenten en plaatsten er kaarsen in.

Toen de Kelten naar Amerika emigreerden, ontdekten zij pompoenen. Een groente die in overvloed te verkrijgen was en veel makkelijker te snijden.

In jullie tas vinden jullie een pompoen.

Snijd er net zoals de Kelten een gezicht in en zorg ook dat jullie teamnummer zichtbaar is.



Lever deze Knappe Kop vanavond in, tegelijk met het quizboek.

Teamnummer

.....



Velen van ons genieten op vaste momenten van de dag van een heerlijk kopje koffie. Met zoveel verschillende soorten en smaken is er voor ieder wat wils.

Plak hieronder met plakband een waardepunt van Douwe Egberts.



Hieronder vinden jullie de receptenboekjes van enkele internationale chefs. Kunnen jullie achterhalen welke gerechten je kan maken met deze recepten?

Noteer per receptenboekje het gerecht.

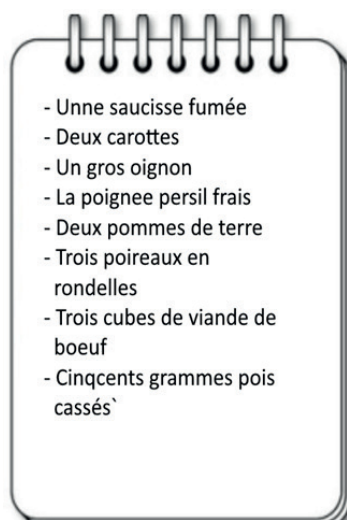

A Erwtensoep

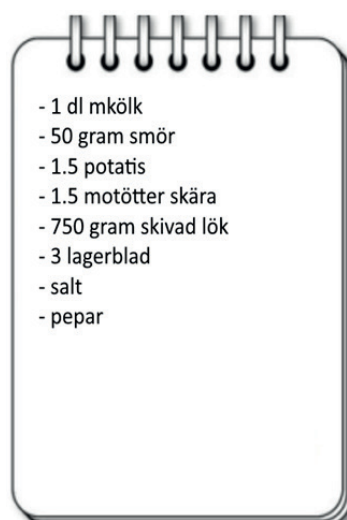
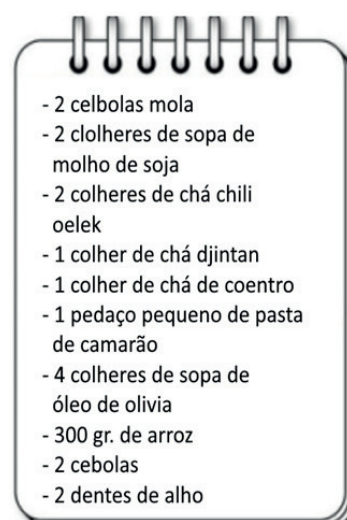
B Hutspot/
wortelstampot

C Nasi Goreng

Teamnummer

.....

De organisatie heeft van een sponsor een mand met allerlei lekkere biertjes gekregen. Wij drinken ze wel op en aan jullie om de namen van deze biertjes op te schrijven. Soms is de biernaam gelijk aan de naam van de brouwer, soms heeft het bier een eigen naam, maar dat weten jullie vast beter.

Schrijf de namen van de biertjes hieronder op.

De eerste letters van die biertjes staan in willekeurige volgorde en vormen samen de naam van die sponsor van de Knappe Koppen Quiz.



A Ezel

B Jupiler

C Natte

D Zonnestraal

E Hertog Jan

F N'ice Chouffe

G Edelweiss

H Affligem

I Erdinger

Noteer de naam van de sponsor en het soort bedrijf.

Sponsor: **Jan Heezen**

Soort bedrijf: **Installatiebedrijf**

Teamnummer

.....

56

Fine dining

34

In Doornenburg hebben we een restaurant met een Michelinster. Iets om trots op te zijn! Zoals veel sterrenchefs heeft ook Mike Cornelissen een signature-gerecht. Een signature-gerecht is een gerecht waarin de chef-kok laat zien wat hij kan en waar hij trots op is.

Dit signature-gerecht wisselt soms.

- 1 Wat was het signature-gerecht van Restaurant Rijnzicht in 2018?

End in hooi gegaard

- 2 Wat is het signature-gerecht van Restaurant Rijnzicht nu?

Langoustine, Wagyu A4, Watermeloen, Tandori

57

Shake it

30

Als je aan elegante cocktails en stijl denkt, komt één naam meteen naar boven: James Bond. Deze beroemde Britse geheim agent heeft niet alleen een voorliefde voor avontuur, maar ook een uitgesproken voorkeur als het op zijn drankjes aankomt. "Shaken, not stirred" is zijn kenmerkende verzoek voor een Martini, en het heeft een iconische status bereikt in de cocktailwereld. Hieronder staan de recepten van drie andere heerlijke cocktails. In elk recept is er één belangrijk ingrediënt vergeten.

Noteer de naam van de cocktail en welk ingrediënt ontbreekt.

Cocktail A

- 30 ml blanke rum
- 90 ml bruiswater
- 15 ml limoensap
- 2 theelepels rietsuiker
- Partje limoen
- Crushed ijs

A Mojito,
missend is munt

Cocktail B

- 45 ml wodka
- 15 ml citroensap
- 4 scheutjes Tabasco
- 4 scheutjes Worcestershire saus
- Peper & zout
- 1 stengel bleekselderij
- Ijsblokjes

B Bloody mary,
missend is (120 ml
(spiced) tomatensap

Cocktail C

- 60 ml witte rum
- 30 ml bruine rum
- 15 ml amaretto
- 5 ml suikersiroop
- 10 ml citroensap
- Munt
- Verse Ananas
- Ijsblokjes
- Crushed ijs

C Mai Tai,
missend is (30 ml)
Cointreau

Teamnummer

.....

Zoetigheid is altijd een genot, of je nu thuis bent, op kantoor of onderweg in de auto. Hieronder vind je een selectie van alledaagse lekkernijen.

Schrijf de namen van de zeven snoepjes op.



- 1 Engelse drop
- 2 Werthers Original
- 3 Dracula tanden
- 4 Napoleon citroen
- 5 Kikkers
- 6 Steekpenningen
- 7 M&M's

Teamnummer

.....

Gelukkig hebben we in Doornenburg de Spar waar we onze boodschappen kunnen doen. Maar ben je eigenlijk goed op de hoogte van de prijzen van de producten die je vaak koopt?

Tijdens het ophalen van het quizboek in het Ontmoetingscentrum stond er een winkelwagentje met boodschappen. Hopelijk weten jullie nog welke artikelen hierin zaten.

Noteer het totaalbedrag van de artikelen die in de winkelwagen lagen.

Hoe dichterbij de werkelijke waarde, des te meer punten kunnen jullie verdienen.



€ 47,02

Teamnummer

.....



Scan de QR-code en luister naar het geluidsfragment onder het kopje 'Vraag 60 - Mixer vol muziek' op onze website. Hier hebben we zes nummers in de mixer gegoooid. Vind jij ze allemaal?



Lukt het scannen niet, dan kun je ook gebruikmaken van deze link:

<https://knappekoppenquiz.nl/geluidsfragmenten/>

Schrijf de artiest en de titel van het nummer op.

1 Artiest **Fools Garden**

Nummer **Lemon Tree**

2 Artiest **Harry Styles**

Nummer **Watermelon Sugar**

3 Artiest **Justin Bieber**

Nummer **Peaches (ft. Daniel Caesar, Giveon)**

4 Artiest **K3**

Nummer **Mango Mango**

5 Artiest **Snelle**

Nummer **Pizza Met Ananas**

6 Artiest **The Beatles**

Nummer **Strawberry Fields Forever**

Teamnummer

.....

Categorie 7

Natuur



Teamnummer

.....



Natuurmonumenten is een vereniging voor mensen met hart voor de natuur en Natuurmonumenten beschermt waardevolle landschappen en cultureel erfgoed. Een mooi streven van een mooie vereniging.

Maar, Natuurmonumenten heeft in vroegere tijden ook een andere kant gekend.

In de Tweede Wereldoorlog konden de eigendommen van de vereniging veel sneller groeien door te kiezen voor gedachtegoed van de bezetter.

- 1 Wat is de volledige naam van de toenmalige voorzitter die in deze periode op zijn toppunt van status en macht zat?

Voorzitter: Pieter G. van Tienhoven

- 2 In die tijd was een andere Nederlandse vereniging het niet eens met het natuurbeleid van Natuurmonumenten.

Hoe heette deze vereniging?

Nederlandse Jeugdbond voor Natuurstudie

- 3 Net na de oorlog kwam er een Nederlandse botanicus met een lezing over het juiste natuurbeleid en dat is jarenlang de "standaard" geweest. Wie was deze Nederlander?

Botanicus over natuurbeleid: Victor Westhoff

Teamnummer

.....



Oren komen in allerlei vormen en formaten voor, elk met hun eigen unieke kenmerken. Wiens prachtige oortjes zijn dit?

Noteer de diernaam (soort) onder de foto's.



A . Alpaca



B . Schotse hooglander



C . Doodshoofdaapje



D . Leeuw

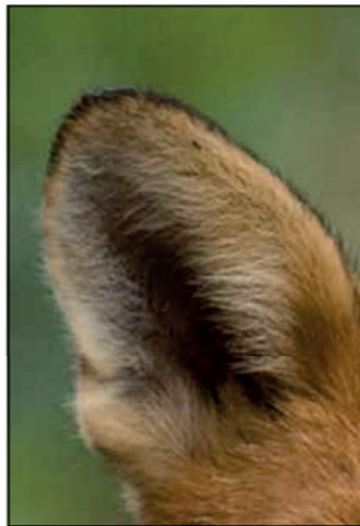

E . Vos

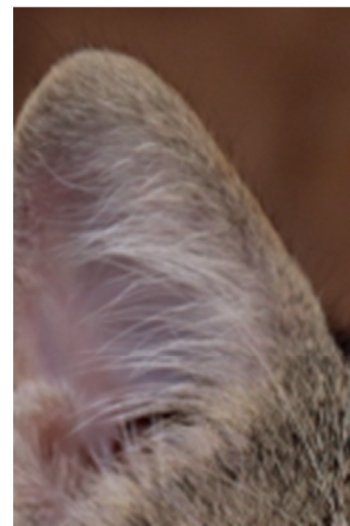

F . Kat/poes

Teamnummer

.....

In Doornenburg kun je heerlijk wandelen of fietsen en genieten van de omgeving en bezienswaardigheden.

Er is zelfs een handig fiets- & wandelboekje uitgebracht voor Doornenburg. Hiermee kun je een schitterend rondje Doornenburg maken en tal van interessante plekken ontdekken.

We hebben enkele vragen voor jullie:

- 1 Geef het adres van boerderij 'Het Brugstuk'.

Adres is Rijnstraat 41

- 2 Wanneer is dit huis gebouwd?

Gebouwd in: 1890

- 3 Uit welk jaar stamt de bouw van de Sterreschans?

Sterreschans: 1742

- 4 Wanneer werd het oorlogsmonument aan de Pannerdenseweg onthuld?

Oorlogsmonument: 1958

Teamnummer

.....



64 Verken de natuur

20

Een puzzel van alle tijden. Los deze woordzoeker op en maak van de overgebleven letters een zin.

Schrijf deze zin hieronder op.

De feestavond van de knappe koppen quiz is op negen november.

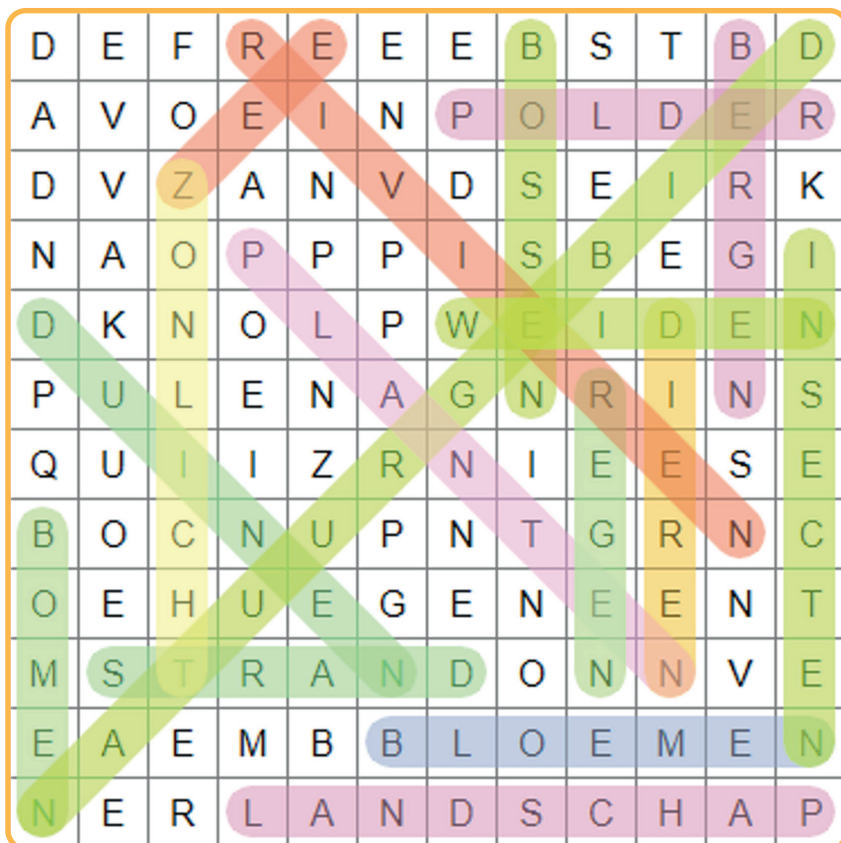

- BERGEN
- BLOEMEN
- BOMEN
- BOSSEN
- DIEREN
- DUINEN
- INSECTEN
- LANDSCHAP
- NATUURGEBIED
- PLANTEN
- POLDER
- REGEN
- RIVIEREN
- STRAND
- WEIDEN
- ZEE
- ZONLICHT

Teamnummer

.....



Scan de QR-code en luister goed naar de geluidsfragmenten onder kopje 'Vraag 65 - Dierengeluiden' op onze website. Hier zijn verschillende dierengeluiden van over de hele wereld te horen. Van het diepe brullen van de wildernis tot het vrolijk tjirpen van de jungle, elk geluid brengt je dichterbij de fascinerende wereld van dieren.

Ben je er klaar voor om je oren te spitsen en je innerlijke dierenfluisteraar naar boven te halen?

Laten we beginnen met het raden van deze geluiden en ontdekken welke dieren er verborgen zitten achter de geluiden!



Lukt het scannen niet, dan kun je ook gebruikmaken van deze link:
<https://knappekoppenquiz.nl/geluidsfragmenten/>

- 1 Dierengeluid **Uil**
- 2 Dierengeluid **Otter**
- 3 Dierengeluid **Pinguin**
- 4 Dierengeluid **Leeuw**
- 5 Dierengeluid **Hyena**
- 6 Dierengeluid **Eend**

Teamnummer

.....



Onlangs bracht ik een bezoek aan het fort en maakte ik een lange wandeling door de prachtige natuur langs het water. Later bevond ik me in het fort in een bijzondere ruimte. Toen ik daar door een rooster naar buiten keek, in de richting van Doornenburg, kon ik het schitterende natuurgebied zien waar ik zojuist doorheen gelopen had.

Hoe heet dit natuurgebied?

Klompewaard

En toen ik wat langer keek, zag ik allerlei mooie dingen in de natuur. Van welke dieren en planten heb ik een foto gemaakt?

Geef de Nederlandse namen.

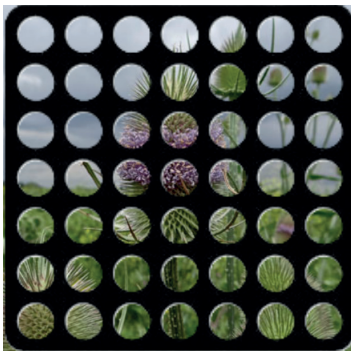

A (Grote) Kaardenbol

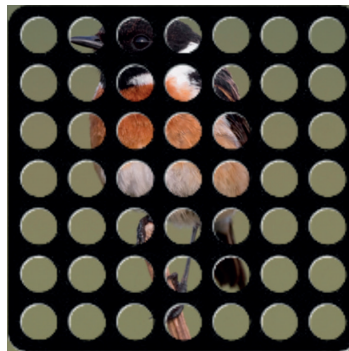

B Roodborsttapuit

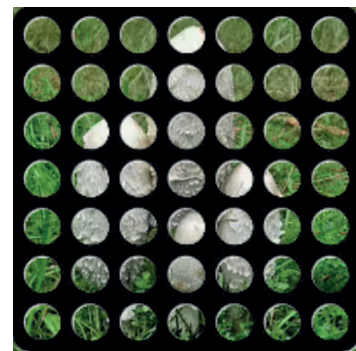

C Geschubde inktzwam

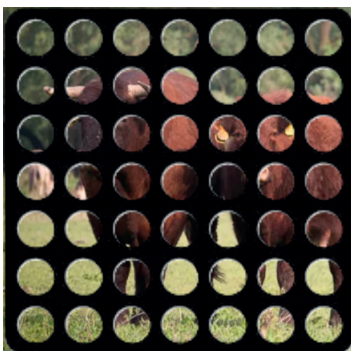

D Rode Geus runderen

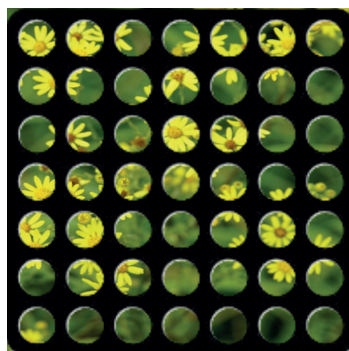

E Jacobskruiskruid

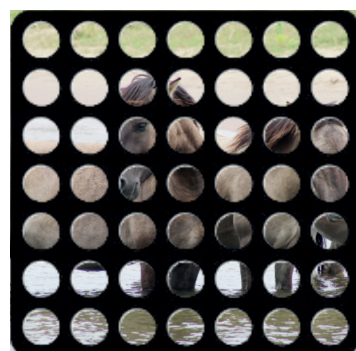

F Konik paarden

Teamnummer

.....

Hier bij de rivieren zijn er of waren er vele soorten vis. De vissen die jullie hieronder zien zijn zeer exotisch. Deze vier vissen zijn samengesteld uit twee soorten bestaande vissen.

Noteer per vis uit welke twee soorten vis deze bestaat.

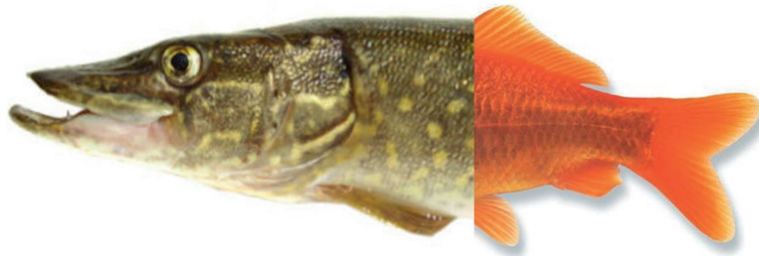

A Snoek

B Goudvis



C Baars

D Zalm



E Markreel

F Karper



G Haring

H Schol

Teamnummer

.....

68 Kasteel raadsel

44

Hieronder zie je foto's van de verschillende zijden van Kasteel Doornenburg. Op de eerste zijde zie je het woord 'grazers'. Dit geeft een hint voor het woord dat we zoeken op de andere drie zijden van het kasteel.

Kun jij het woord vinden?

Misschien zie je de oplossing sneller als je een rondje om het kasteel loopt...



Het woord op de kasteelluiken: **Koningspaarden**

De letters komen overeen met de plaats waar de luikjes zijn naast de ramen op iedere zijde van het kasteel.

Teamnummer

.....

Onderstaand vind je enkele vragen. Bij elke vraag hoort een woord als antwoord. Deze woorden hebben allemaal een gemeenschappelijk verband.

Kun je uiteindelijk het ene woord vinden dat al deze antwoorden verbindt?

- 1 Als je tussen de ongeveer 7 en 10 jaar bent en lid van de scouting dan hoor je bij het woord dat we zoeken. Ook Mowgli is hier tussen opgegroeid.

Welpen

- 2 Welk woord hebben de volgende woorden met elkaar gemeen?
Brok, crème, bloemen, acacia.

Honing

- 3 SOVA: welk woord hebben we vanuit een Scandinavische taal vertaald?

Slapen

- 4 Deze stad is o.a. bekend door de familie Bamboo Bill en een park met een opvallend heuvelachtig karakter.

Rhenen

- 5 Welk dier van de dierenriem is dit?

Varken

猪

Het verband is:

Beer

Teamnummer

.....

In Doornenburg, als het weer mooi is, maken veel mensen graag een wandeling of fietstocht door de prachtige natuur in en rondom het dorp. Langs de dijken en door kleine paden is er altijd wel iets te zien dat in bloei staat.

Soms staat er gaas langs de weg, wat het zicht op de bloem wat wegneemt, maar de bloem is nog wel te herkennen toch?

Nu is de vraag: wat zijn de namen van deze bloemen?

Schrijf de naam naast de corresponderende letter van de bloem.



A Fluitenkruid

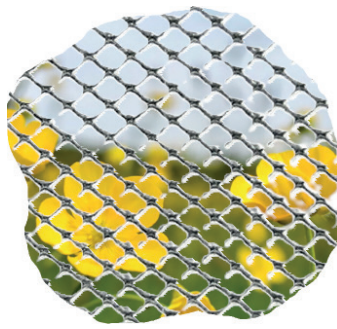

B Boterbloem

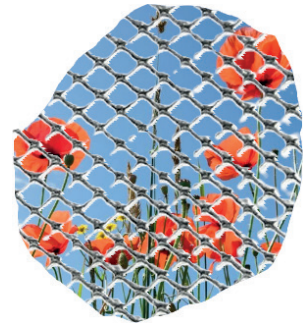

C Klaproos

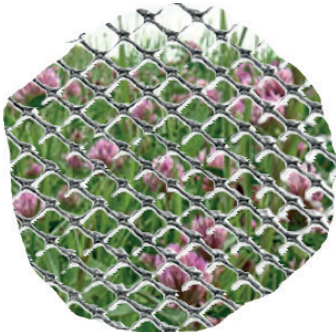

D Klaverbloem



E Korenbloem

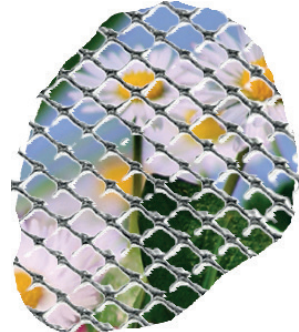

F Madeliefje



G Paardenbloem.



H .Pinksterbloem

Teamnummer

.....



Teamnummer

.....



76

Categorie 8

Geheime quiz



Teamnummer

.....





Teamnummer

.....



78

Geheime quiz



We hebben een bijzondere geheime quiz voor jullie in petto.
Er gaat één persoon van jullie team deelnemen aan deze geheime quiz.
Stuur jullie Knapste Kop volgens onderstaande aanwijzingen.

- | | |
|---------------------------|---|
| Wat ga je doen? | Dat is uiteraard nog geheim |
| Waar moet je zijn? | Basisschool de Doornick |
| Hoe laat moet je er zijn? | 21:30 uur |
| Wat neem je mee? | Een boek, stuk fruit en een pakje/beker drinken |

Zorg dat je op tijd bent, want de deur sluit stipt 21:30 uur.

Daarna is deelname niet meer mogelijk en kunnen er dus ook geen punten verdiend worden.

Teamnummer

.....



79



Antwoordvel



Kleur het antwoord volledig in met een pen of potlood



	Taak Taal 1	Taak Rekenen 1	Taak Taal 2	Taak Rekenen 2
1	A B C D	A B C D	A B C D	A B C D
2	A B C D	A B C D	A B C D	A B C D
3	A B C D	A B C D	A B C D	A B C D
4	A B C D	A B C D	A B C D	A B C D
5	A B C D	A B C D	A B C D	A B C D
6	A B C D	A B C D	A B C D	A B C D
7	A B C D	A B C D	A B C D	A B C D
8	A B C D	A B C D	A B C D	A B C D
9	A B C D	A B C D	A B C D	A B C D
10	A B C D	A B C D	A B C D	A B C D
11	A B C D	Cito score: 		A B C D
12	A B C D			A B C D
13	A B C D			A B C D
14	A B C D			A B C D
15	A B C D			A B C D

Teamnummer

.....



Dankwoord

Het maken van deze quiz zouden we nooit voor elkaar hebben gekregen zonder hulp uit diverse hoeken. Wij zijn hen zeer dankbaar:

- Ontmoetingscentrum Doornenburg voor het in ons gestelde vertrouwen en het mede mogelijk maken van de Knappe Koppen Quiz
- Schippersvereniging De Sterreschans
- Peter Wismans en Natascha de Beijer
- De locatieraad van de parochie H. Maria Magdalena
- IKC De Doornick
- Hans Kateman
- Verschillende ervaringsdeskundigen voor het delen van hun kennis en ervaringen in het jarenlang maken en spelen van een dorpsquiz
- Gemeente Lingewaard voor de financiële ondersteuning van een nieuw initiatief
- Tot slot willen we Myrna Pruijn in het zonnetje zetten. Myrna heeft ons geholpen bij het bedenken van ons logo en onze huisstijl. Zij is van grote waarde geweest bij het promoten van de Knappe Koppen Quiz. Wij zijn haar hier zeer dankbaar voor.

Teamnummer

.....



Sponsors

Buiten deze hulp om, willen we ook onze sponsors hartelijk bedanken. Zij hebben gezorgd voor de nodige (financiële) ondersteuning:

- Culifine, tasteful decoration
- Jan Heezen installatiebedrijf
- Solar Techniek Lingewaard
- Moreno Joosten Makelaardij
- Bed & Breakfast Kasteel Doornenburg
- Hendriks Industriële Automatisering
- Herberg de Doornenburg
- Stichting MGZ
- Lekker Aanwaayen
- Bakkerij van Kol
- Lingevaart, kano- en fietsverhuur
- GoodFood Ellen
- Ontmoetingscentrum Doornenburg
- Spar Witjes
- ML print

